



## Серия «Ирбис АДС» – Энергия для Ваших задач

Технические условия: ИЛАВ.436234.119 ТУ

АДС150



Все изделия разработаны и произведены в Российской Федерации.

- **Особенности**
  - Входной диапазон 176–264 В переменного напряжения
  - Узкий корпус шириной 30 мм
  - Высокий КПД до 91% и потребление без нагрузки <1 Вт
  - Встроенная схема ограничения выходного тока
  - Защиты: от короткого замыкания / перегрузки / перенапряжения / перегрева
  - Бесшумное исполнение без вентилятора, охлаждение за счёт естественной конвекции
  - Широкий диапазон рабочих температур –40...+70°C (снижение мощности при > +50°C)
  - Встроенное релейное контактное оповещение “выход норма”
  - Возможность установки на DIN-рейку TS-35/7.5 или TS-35/15
- **Области применения**
  - Системы промышленной автоматики
  - Оборудование для производства полупроводников
  - Автоматизация производства
  - Электромеханические устройства
  - Зарядные устройства для аккумуляторов



- Конфигурация выводов

Верхняя колодка	+Выход	-Выход	-Выход
Нижняя колодка	Фазный вход "L"	Нейтральный вход "N"	Заземление $\oplus$

- Размеры, мм

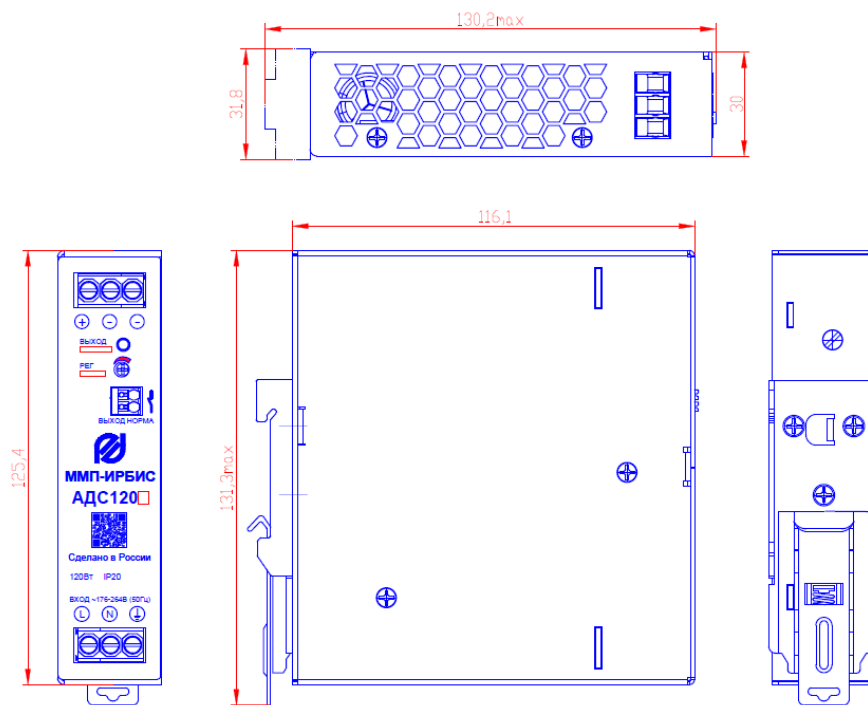

- Расшифровка маркировки

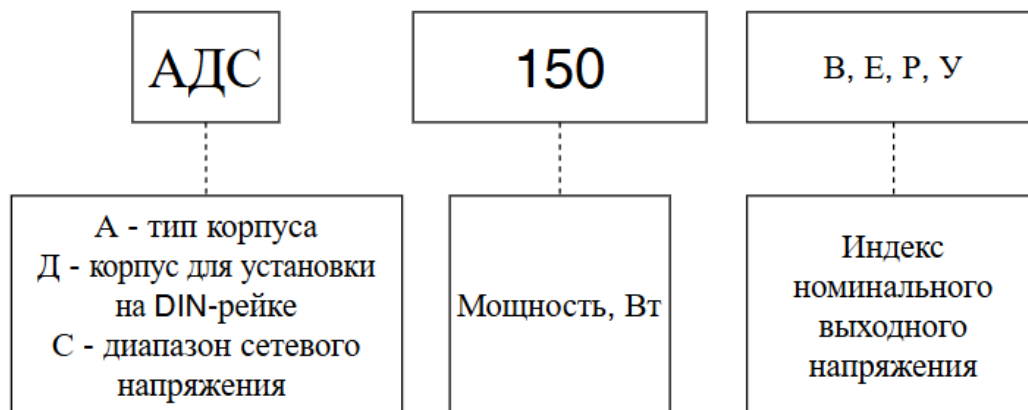

### • Описание

Серия АДС 150 представляет собой экономичный сверхтонкий промышленный источник питания мощностью 150 Вт AC/DC с возможностью установки на DIN-рейку. Ключевыми особенностями данной серии являются узкий корпус шириной 30 мм, оптимизирующий пространство для установки в системе, широкий входной диапазон 176-264 В переменного напряжения, подходящий для повсеместного использования. Обладает максимальным КПД 91% и низким энергопотреблением в режиме холостого хода - от 0,6 до 1 Вт. Конструкция выполнена без вентиляторов. Устройство имеет широкий диапазон рабочих температур от -40 до +70°C (до +50°C при полной нагрузке), встроенный сигнал “выход норма”. Благодаря комплексным функциям защиты и 3х-летней гарантии, серия АДС 150 – это компактный, высокопроизводительный и высоконадежный источник питания.

### • Общие характеристики

Параметры		АДС150В	АДС150Е	АДС150Р	АДС150У
ВЫХОДНЫЕ					
Постоянное напряжение, В		12	24	36	48
Номинальный ток, А	220 В перем.	11	6,5	4,33	3,25
Диапазон тока, А	220 В перем.	0-11	0-6,5	0-4,33	0-3,25
Номинальная мощность, Вт	220 В перем.	132	156	155,9	156
Пульсации (макс.), мВпик-пик		100	120	150	200
Диапазон регулировки напряжения, В		12-15	24-29	36-42	48-55
Уставка по напряжению, %		±2,0	±1,0	±1,0	±1,0
Нестабильность при изменении входного напряжения $U_{вх}$ , %		±0,5	±0,5	±0,5	±0,5



Нестабильность при изменении тока нагрузки $I_n$ , %	±1,0	±1,0	±1,0	±1,0
<b>ВХОДНЫЕ</b>				
Диапазон входного переменного напряжения, В	176 - 264			
Диапазон входного постоянного напряжения, В	250 - 370			
Потребление без нагрузки (тип.)	0,9 Вт 220 В перем.		1Вт 220 В перем.	
Диапазон частот, Гц	47 - 63			
КПД, % (тип.)	89	91	91	91
Ток потребления (тип.)	1,6 А / 220 В перем.			
Пусковой ток (тип.)	40 А / 220 В перем.			
Ток утечки	<1 мА/240 В перем.			
<b>ЗАЩИТЫ</b>				
Перегрузка	105-130 % от номинальной мощности, ограничение постоянного тока без отключения, автоматическое восстановление после устранения неисправности			
Перенапряжение, В	15-18	30-34	43-50	56-65
	Тип защиты: Отключение выходного напряжения, включение после повторной подачи питания			
Перегрев	Тип защиты: Отключение выходного напряжения, автоматическое восстановление после устранения неисправности			

#### ▪ Эксплуатационные характеристики и надежность

<b>Дополнительные функции</b>	
Сухой контакт «Выход норма»	Параметры контакта реле (макс.) 30 В пост/1 А, 30 В перем., 0.5 А на резистивную нагрузку
<b>ОКРУЖАЮЩАЯ СРЕДА</b>	
Рабочая температура	-40 ... +70°C (см. график зависимости рисунок (стр.6))
Рабочая влажность	20 ... 95% Относительная влажность без конденсации
Температура и влажность хранения	-40 ... +85 °C, 10 ... 95 % Относительная влажность без конденсации
Температурная нестабильность	±0,03 %/°C (0 ... 50 °C)
Вибрация	Соответствие: 10 ... 500 Гц, 2G 10 мин/1 цикл, 60 мин, по осям X, Y, Z; Соответствие крепления по IEC61587-2-6
Наработка на отказ	440 тыс. часов (25°C)
Гарантированный срок эксплуатации, мес	36

**▪ Конструктивные параметры**

Габаритные размеры, мм	30× 125,2 × 116 (Ш, В, Г)
Масса (не более), г	450
Материал корпуса	Алюминий

**▪ Безопасность**

Параметр	Значение
Напряжение проверки изоляции	Вход-выход 1500 В 50 Гц Вход-корпус 1500 В 50 Гц Выход-сухие контакты реле “Выход норма” 500 В 50 Гц
Сопротивление изоляции	Вход-Выход, Вход-Корпус, Выход-Корпус: 100 МОм/500 В при 25°С и 70% относительной влажности

**▪ ЭМС**

	Параметр	Стандарт	Уровень испытания
ЭМС и помехи	Радиопомехи	ГОСТ Р 51318.22-2006 (СИСПР 22:2006)	Класс Б
ЭМС и устойчивость	Кратковременный импульс высокого напряжения/ Выброс	IEC 61000-4-5 (ГОСТ CISPR24)	Класс условий эксплуатации “4”, степень жесткости испытаний: линия-линия (L-L) – “3” (2кВ), линия-корпус (L-корпус) - “4” (4кВ)

**▪ Примечания**

1. Все, НЕ упомянутые специально параметры измерены при входном напряжении 230 В 50 Гц, номинальной нагрузке и температуре окружающей среды 25 °С.
  2. Пульсации измеряются в полосе 20 МГц с использованием витой пары длиной 30 см, замкнутой на параллельный конденсатор 0,1 мкФ и 47 мкФ.
  3. Рекомендуемые монтажные зазоры: 40 мм сверху, 20 мм снизу, 5 мм слева и справа при постоянной нагрузке на полной мощности.
- В случае, если соседнее устройство является источником тепла, рекомендуется зазор 15 мм.



• **Функциональная схема**

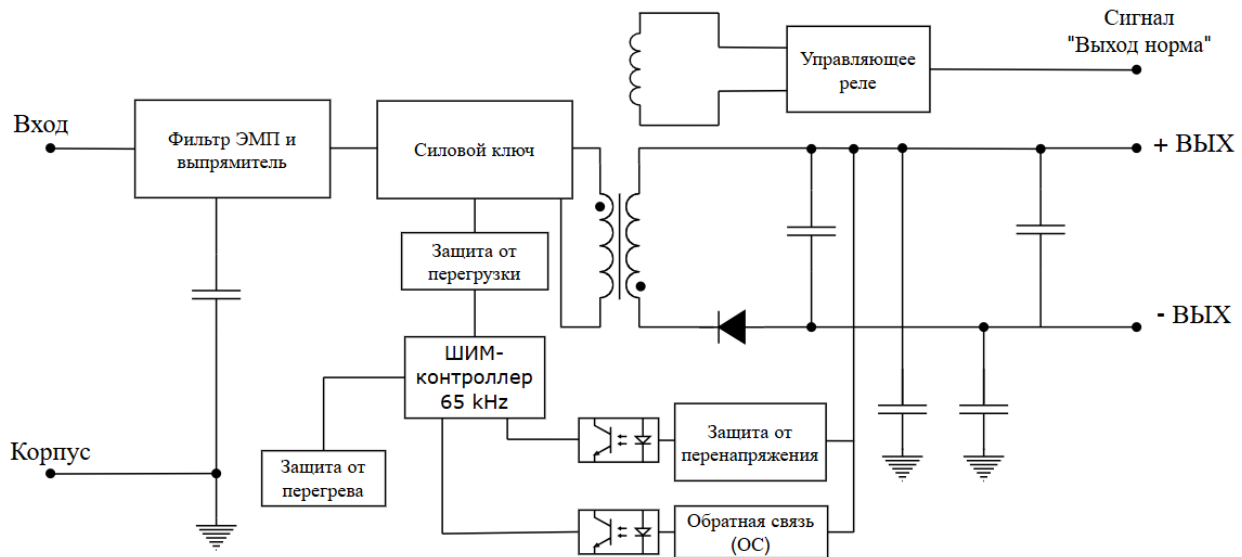

Функциональная схема АДС 150

• **График зависимости допустимой нагрузки от температуры окружающей среды**

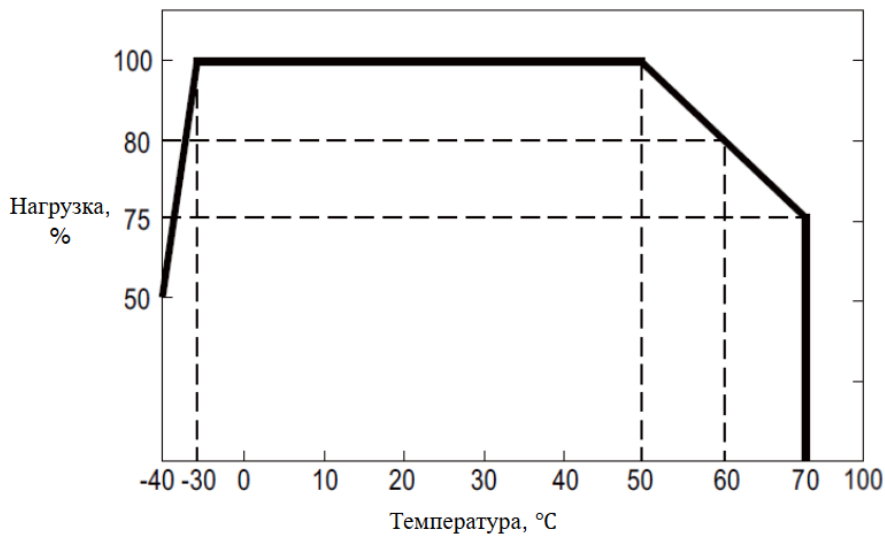

• **Руководство по функциям**

Сухие контакты "Выход норма"

Нормально замкнуты	Блок питания включен / напряжение в норме (выход норма).
Нормально разомкнуты	Блок питания выключен / авария по напряжению (ошибка).
Параметры контактов (макс.)	30 В постоянного тока / 1 А, 30 В переменного тока / 0,5 А (резистивная нагрузка)

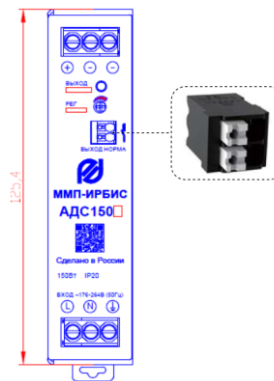
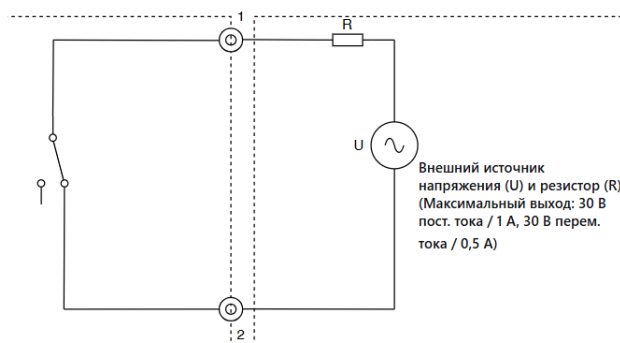

Внутренняя схема сигнала «Выход норма»  
через контакты реле

Расположение контактов «Выход норма» на  
корпусе

■ **Рекомендации по установке**

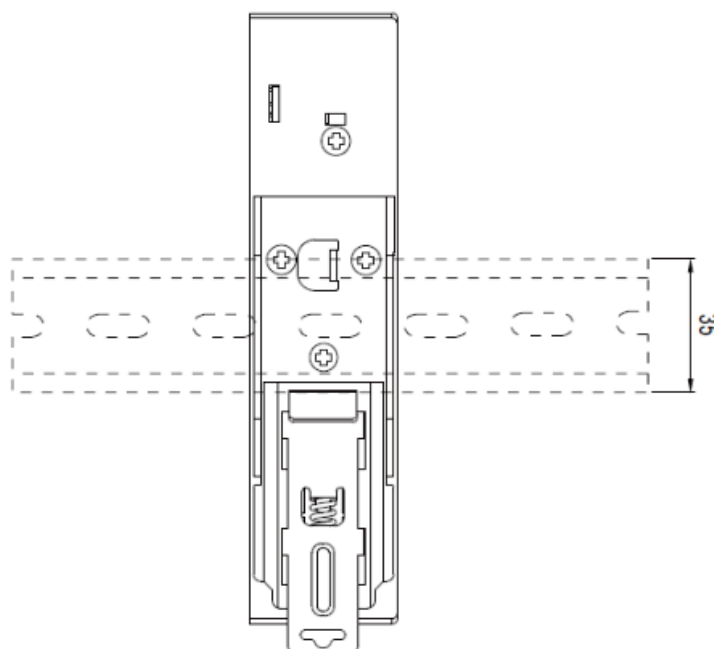

**ПОДХОДЯЩАЯ DIN-РЕЙКА: TS35/7,5 ИЛИ TS35/15 (Только для справки. Не входит в комплект поставки.)**

**Подключение**

	Клеммная колодка AC входа	Клеммная колодка DC выхода	Сигнальный разъем
Сплошной провод	макс. 6 мм <sup>2</sup>	макс. 6 мм <sup>2</sup>	макс. 1,5 мм <sup>2</sup>
Длина зачистки провода	7–8 мм	7–8 мм	8–9 мм